

Daniel Rybakken

Cassette

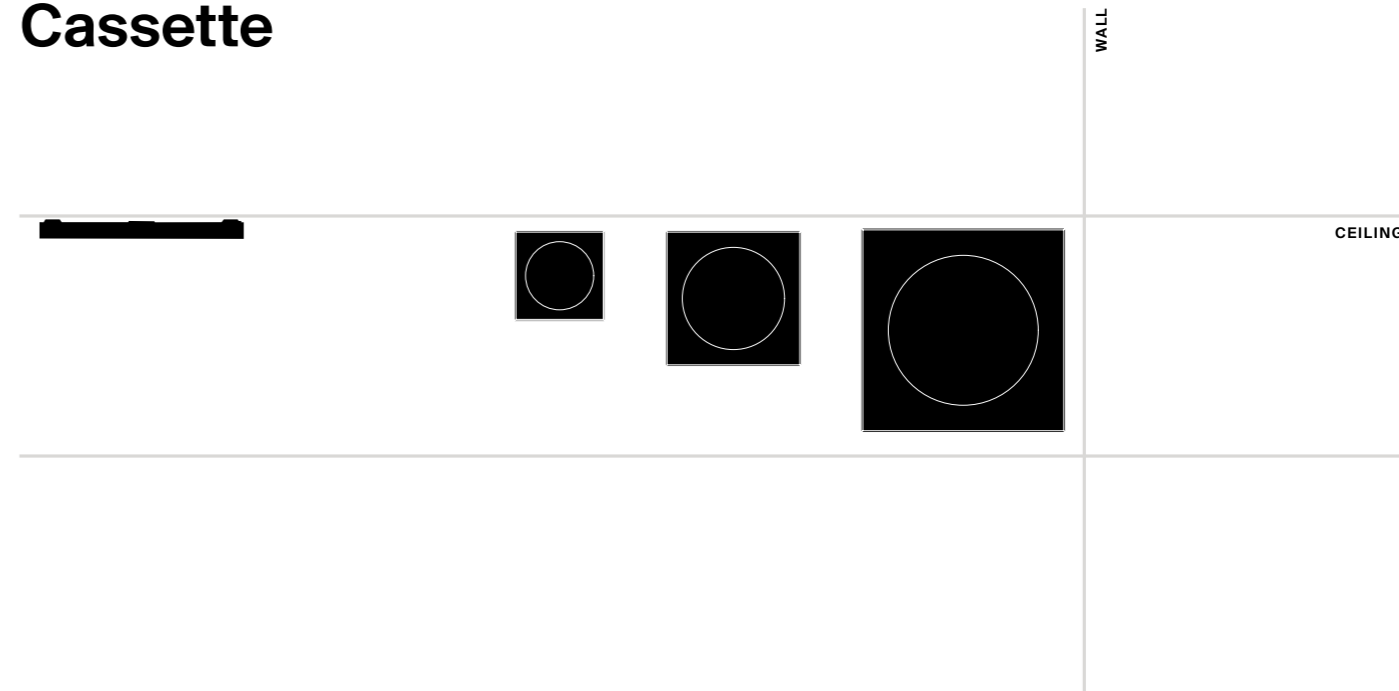

Cassette



Daniel Rybakken, 2020

EN A lamp for direct light featuring a large, uniform and glareproof luminous surface. Though the product responds to typical design requirements and can be inserted in a wide range of architectural contexts, the design – clearly reflecting the style of Daniel Rybakken – gives it a decorative appearance. The luminous motor is the result of an optical “packet” driven by the use of edge-lit LED technology. The body is composed of an extruded aluminium frame and a sheet (passe-partout) equipped with a central circular cut that emits light into the surrounding space.

IT Lampada a luce diretta caratterizzata da un'ampia superficie illuminante, uniforme e non abbagliante. Sebbene il prodotto risponda ai requisiti tipici dei progetti e sia adatta ad inserirsi in svariati ambienti architettonici, il disegno, che è facilmente riconducibile alla mano di Daniel Rybakken, le dona un aspetto decorativo. Il motore luminoso è costituito da un “pacchetto” ottico, illuminato grazie all'utilizzo della tecnologia edge-lit led. Il corpo è costituito da una cornice estrusa di alluminio e da una lastra (passe-partout) dotata di un taglio centrale a cerchio che consente di emettere la luce nell'ambiente circostante.

DE Eine Direktlichtleuchte, die sich durch eine große, gleichmäßig leuchtende und nicht blendende Fläche auszeichnet. Obwohl das Produkt typische Projektanforderungen erfüllt und sich für den Einsatz in verschiedenartigen, architektonischen Umgebungen eignet, verleiht ihm das Design, das leicht auf die schöpferische Hand von Daniel Rybakken zurückgeführt werden kann, ein dekoratives Aussehen. Der Leuchtmotor besteht aus einem optischen “Paket”, das dank einer edge-lit LED-Technologie beleuchtet wird. Das Gehäuse besteht aus einem stranggepresstem Aluminiumrahmen und einer Platte (Passepartout) mit zentralem Kreisausschnitt, der den Lichtaustritt in die Umgebung ermöglicht.

FR Lampe à lumière directe caractérisée par une grande surface d'éclairage, uniforme et non éblouissante. Même si le produit répond aux exigences typiques des projets et peut être utilisé dans différents environnements architecturaux, sa conception, que l'on peut facilement attribuer à Daniel Rybakken, lui donne un aspect décoratif. Le moteur lumineux est constitué d'un « paquet » optique, éclairé grâce à l'utilisation de la technologie LED à éclairage périphérique. Le corps est constitué d'un cadre en aluminium extrudé et d'une plaque (passe-partout) dont la découpe centrale en cercle permet à la lumière de se propager dans le milieu environnant.

ES Lámpara de luz directa caracterizada por una amplia superficie iluminante, uniforme y no deslumbrante. Aunque el producto cumple los requisitos típicos de los proyectos y es apto para usarlo en diversos contextos arquitectónicos, su diseño, en el que no es difícil observar la mano de Daniel Rybakken, le confiere un aspecto decorativo. El motor luminoso está formado por un «paquete» óptico, iluminado mediante el uso de la tecnología LED de iluminación de bordes (edge-lit LED). El cuerpo está formado por un marco de aluminio extruido y una lámina (passe-partout) con un corte circular central que permite la emisión de luz hacia el ambiente circundante.





A03

Cassette

A03C4
dimmable phase cut
or DALI

A03C66
dimmable phase cut
or DALI

A03H66
high output version
with prismatic diffuser
dimmable phase cut
or DALI

A03C99
dimmable phase cut
or DALI

A03C44

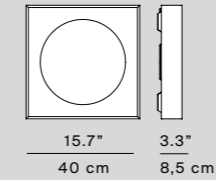

A03C66 - A03H66

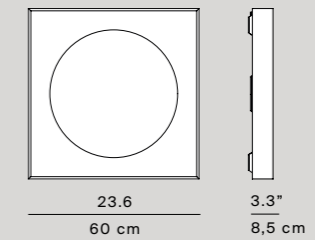

A03C99

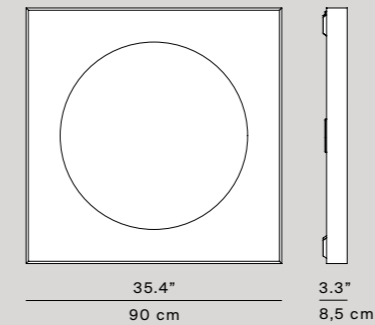

Power supply

A03/1
power supply kit
phase cut
compatible with
A03C44, A03C66, A03H66,
A03C99

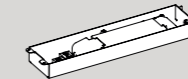

A03/2
power supply kit
push dim/DALI
compatible with
A03C44

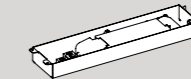

A03/3
power supply kit
push dim/DALI
compatible with
A03C66, A03H66, A03C99

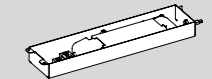

Light source

A03C44 + A03/1	LED strip 23W ^(*) 3000K CRI 90
A03C44 + A03/2	LED strip 28W ^(*) 3000K CRI 90
A03C66 + A03/1	LED strip 41W ^(*) 3000K CRI 90
A03C66 + A03/3	LED strip 38W ^(*) 3000K CRI 90
A03H66 + A03/1	LED strip 59W ^(*) 3000K CRI 90
A03H66 + A03/3	LED strip 56W ^(*) 3000K CRI 90
A03C99 + A03/1	LED strip 58W ^(*) 3000K CRI 90
A03C99 + A03/3	LED strip 53W ^(*) 3000K CRI 90

Materials

Aluminium structure, reflector in tecnopolymer

Structure finishes



Reflector finishes

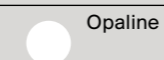

(*) Power consumption by device